

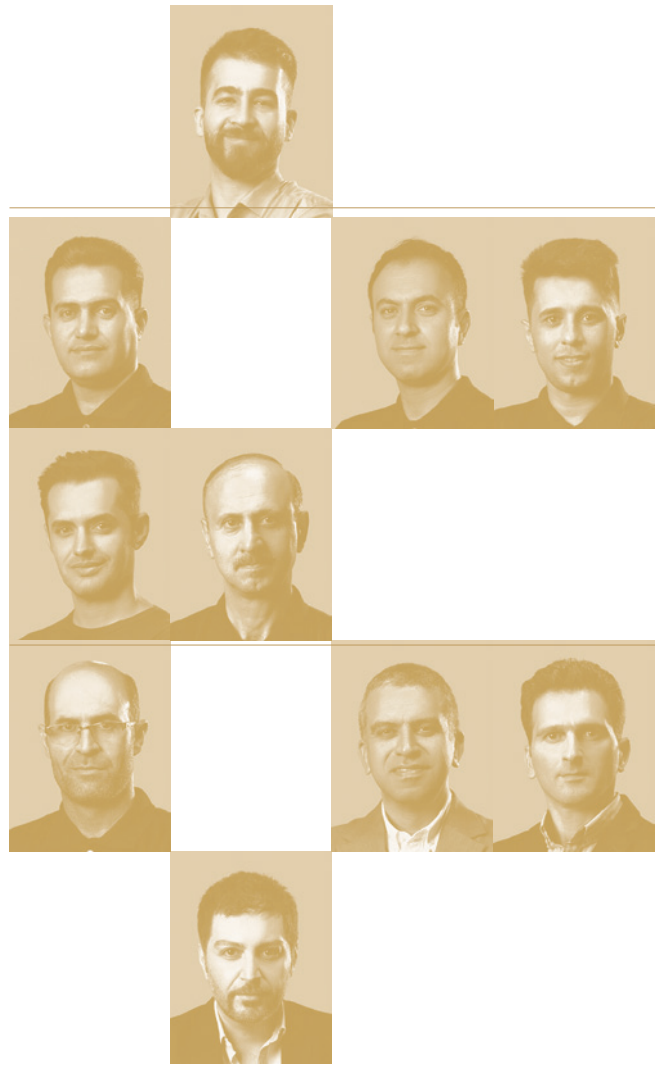

**artman**<sup>®</sup>  
furniture studio

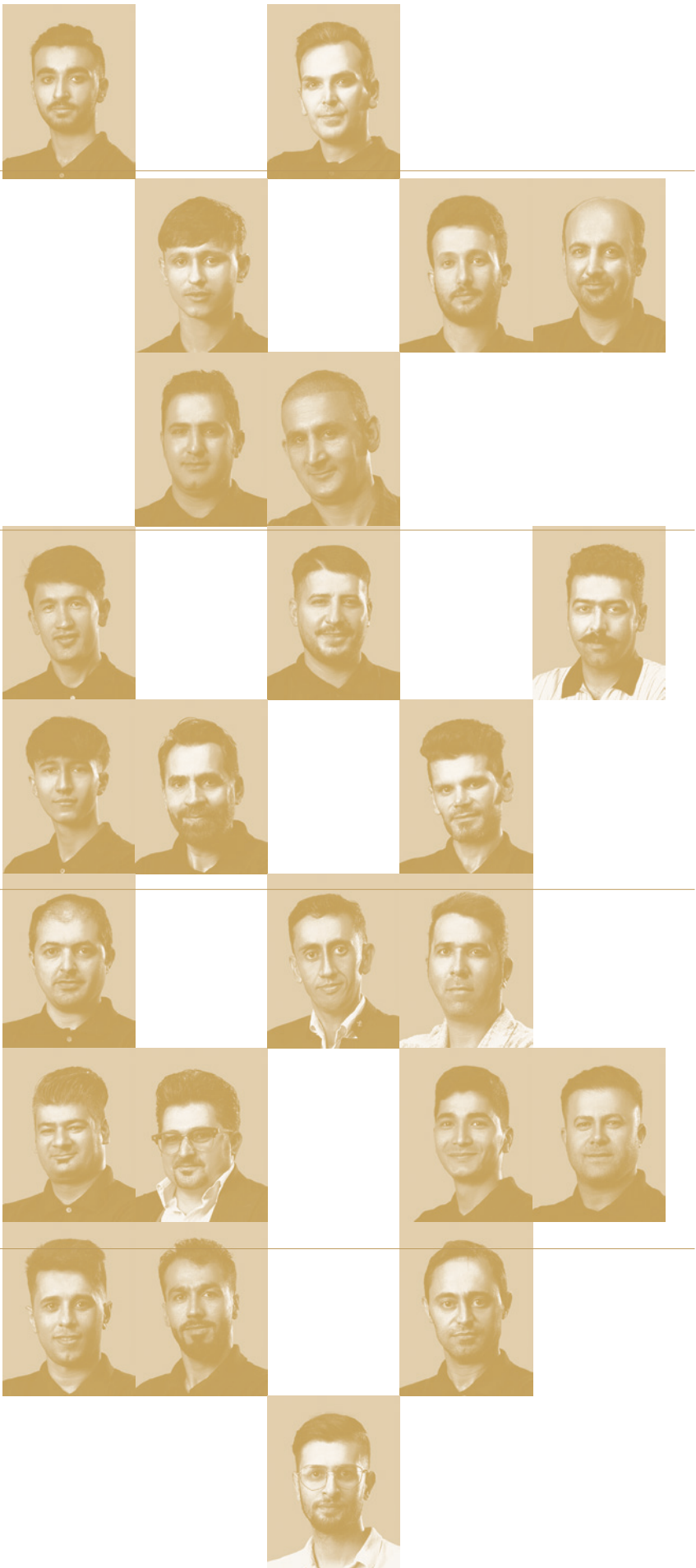

## آرتمن

تیمی است از افراد حرفه‌ای در صنعت مبلمان ایران، که نوآوری را اصلی کار خود می‌دانند و فرهنگ سازمانی مشارکتی و مشتری‌مداری، نماد ویژه‌ی آن است.

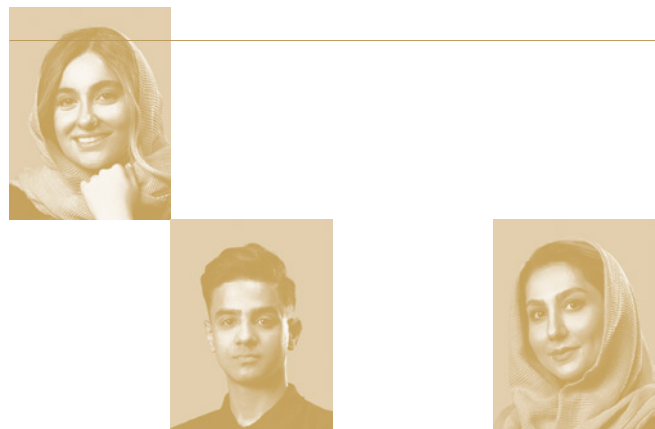

| NCT Family



| HC Family



| BSF



| CFM



فهرست

NCT Family ← ۲۷  
TNK | BN Family ← ۲۸  
SUB | TPN ← ۲۹  
Hello Kitty Family ← ۳۰  
McQueen Family ← ۳۱  
Sponge Bob Family ← ۳۲

DL Family ← ۱۴  
HC Family ← ۱۶  
LS Family ← ۱۷  
AB Family ← ۱۸  
ZA Family | RB Family ← ۲۰  
CC Family ← ۲۱  
KE Family ← ۲۲  
MC Family | BS Family ← ۲۴

MS Family ← ۰۴  
CFM ← ۰۶  
TB Family ← ۰۷  
TU Family ← ۰۸  
DC Family ← ۰۹  
SD Family ← ۱۰  
BG Family ← ۱۱  
AG Family ← ۱۲

# MSCM



## MS FAMILY

قابل تولید با بدنه مشکی و طوسی رنگ | جنس پشتی از پارچه مش مقاوم قابل ارائه در رنگ‌های مشکی، طوسی، آبی و سبز | امکان تنظیم ارتفاع پد پشت سری در مدل مدیریتی | دسته‌های قابل تنظیم با روکش انتگرال | فوم سرد در قسمت نشیمن و پد پشت سری | دارای مکانیزم تیلت کلاچی براکت دار | کورس چک ۱۰ سانتی‌متری | قابل تولید با پنچ پر فلزی و پلاستیک فشرده | چرخ‌های پلاستیکی با روکش PU جنس پایه کنفرانسی فلزی با روکش کروم یا رنگ مشکی الکترو استاتیک |

### MSM

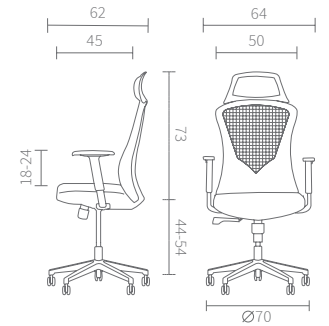

### MSE

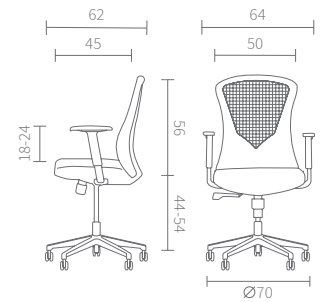

### MSC

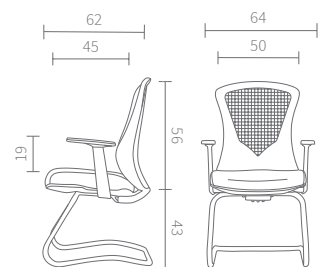

جنس پنج‌پر و فریم پشتی فلز با روکش رنگ الکترو استاتیک مشکی مات | قابل ارابه با دسته ثابت کروم و یا تنظیمی با روکش انتگرال | فوم سرد در قسمت کفی صندلی | دارای پارچه مش مقاوم مشکی رنگ در قسمت پشتی | دارای مکانیزم تیلت و یا کلاچی | کورس جک ۱۲ سانتی‌متری | چرخ‌های پلاستیکی با روکش PU | جنس پایه کنفرانسی فلزی با روکش رنگ مشکی الکترو استاتیک |

# TB FAMILY

# CFM

پنج‌پر از پلاستیک فشرده | چرخ‌های پلاستیکی با روکش PU | دارای مکانیزم تیلت کلاچی براکت دار | دسته‌های قابل تنظیم با روکش انتگرال | امکان تنظیم ارتفاع پشت سری در ۲ جهت مختلف | دارای پارچه مش مقاوم مشکی رنگ در قسمت پشتی | دارای زیرپایی از جنس پلاستیک فشرده | فوم سرد در قسمت کفی صندلی | کورس جک ۸ سانتی‌متری |

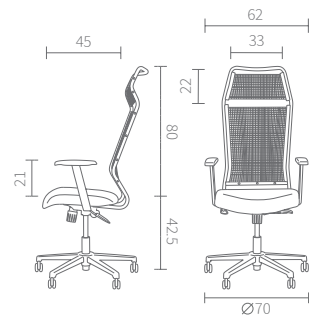

TBM |

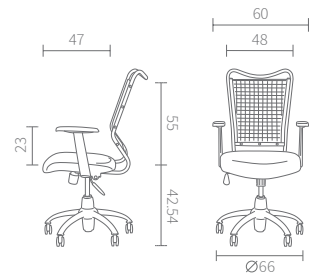

TBE |

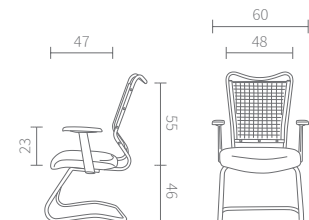
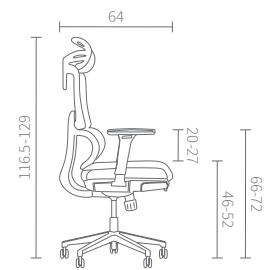

TBC |



جنس پنج‌پر و فریم پشتی فلز با پوشش کروم | قابل ارائه با دسته ثابت و یا تنظیمی با روکش انتگرال | فوم سرد در قسمت کفی صندلی | دارای مکانیزم کلاچی و یا تیلت | کورس جک ۱۲ سانتی متری | چرخ‌های پلاستیکی با روکش PU | جنس پایه کنفرانسی فلزی با روکش کروم |

# DC FAMILY

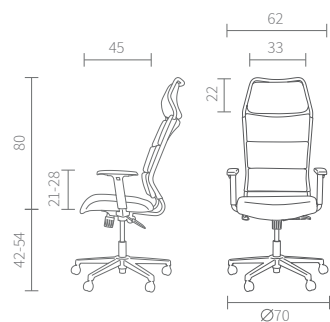

DCM

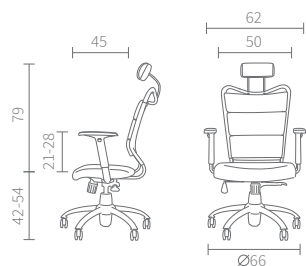

DCD

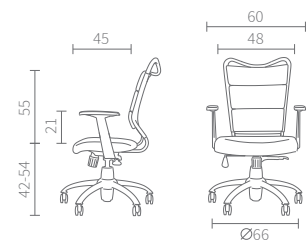

DCE

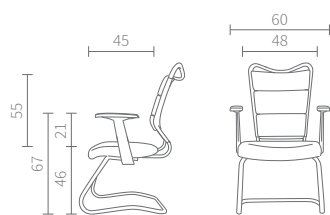

DCC

# TU FAMILY

جنس پنج‌پر و فریم پشتی فلز با پوشش کروم | قابل ارائه با دسته ثابت کروم و یا تنظیمی با روکش انتگرال | فوم سرد در قسمت کفی صندلی | دارای پارچه مش مقاوم مشکی رنگ در قسمت پشتی | دارای مکانیزم تیلت و یا کلاچی | کورس جک ۱۲ سانتی متری | چرخ‌های پلاستیکی با روکش PU | جنس پایه کنفرانسی فلزی با روکش کروم |

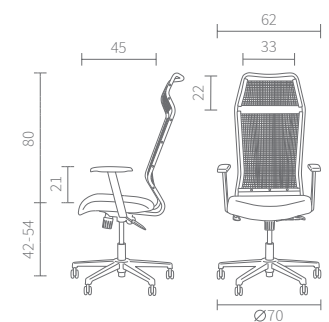

TUM

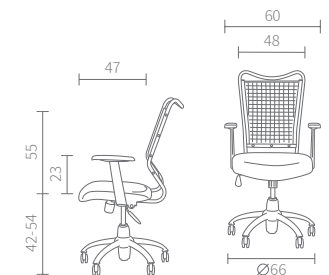

TUE

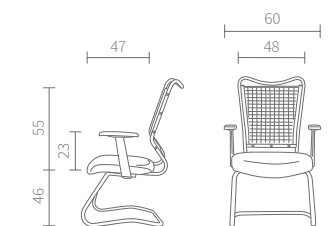

TUC

جنس پنج پر و دسته فلز با پوشش کروم | روکش دسته‌ها انتگرال | قابل  
 ارائه با مکانیزم سینکرون و یا کلاژی | کورس جک ۱۲ سانتی‌متری | فوم سرد  
 در قسمت پشتی و کفی صندلی | جنس پایه کنفرانسی فلزی با روکش کروم  
 | چرخ‌های پلاستیکی با روکش PU

## BG FAMILY

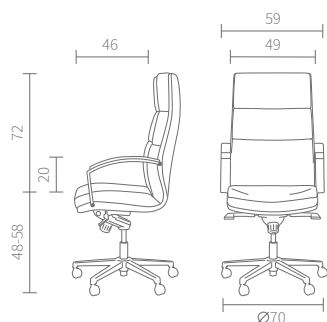

BGM

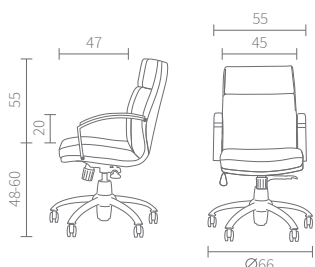

BGE

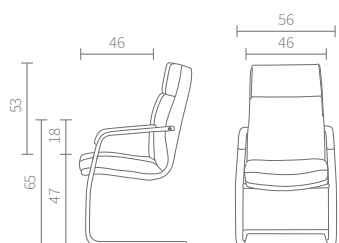

BGC

## SD FAMILY

جنس پنج پر و فریم پشتی فلز با پوشش کروم | قابل ارائه با دسته ثابت و  
 یا تنظیمی با روکش انتگرال | فوم سرد در قسمت کفی صندلی | روکش  
 پشتی قابل انعطاف، جهت حمایت کامل و تطابق فرم ارگونومی با ناحیه  
 کمر مصرف‌کننده | قابل ارائه با مکانیزم تیلت و یا کلاژی | کورس جک ۱۲  
 سانتی‌متری | چرخ‌های پلاستیکی با روکش PU | جنس پایه کنفرانسی فلزی  
 با روکش کروم

SDM

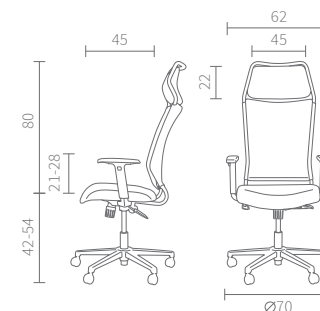

SDE

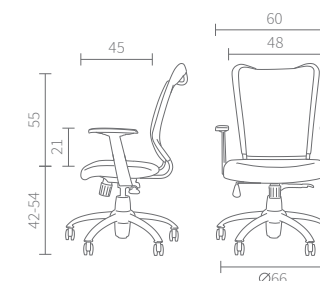

SDC

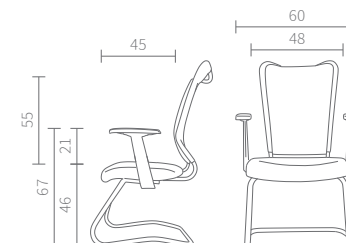

SDW

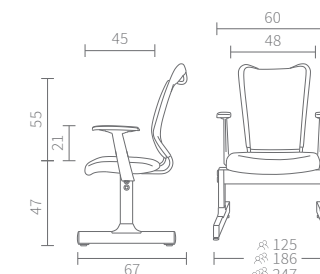

# Quality Of Being By Humanized Furniture

AG FAMILY

جنس پنج پرو دسته فلز با پوشش کروم | قابل تولید با پایه دیسکی و چهارپایه از جنس کروم | روکش دسته‌ها انتگرال | قابل ارائه با مکانیزم تیلت و یا کلاچی | کورس جک ۱۲ سانتی‌متری | فوم سرد در قسمت پشتی و کفی صندلی | جنس پایه کنفرانسی فلزی با روکش کروم | چرخ‌های پلاستیکی با روکش PU

AGP

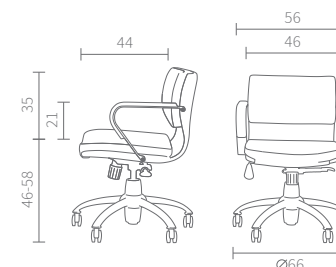

AGC

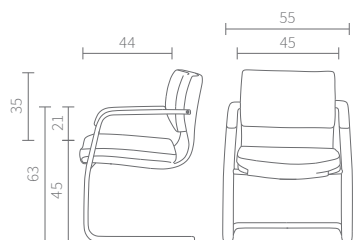

AGK

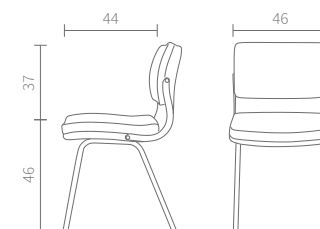

AGW

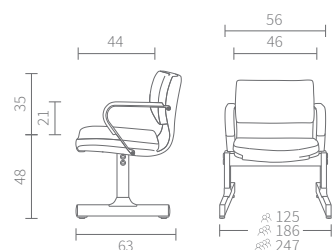

AGH

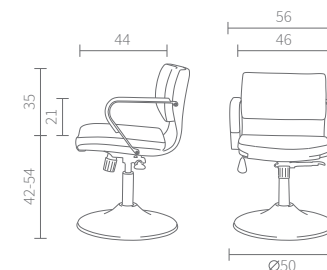



# DL FAMILY

جنس پنج پر و دسته فلز با پوشش کروم | قابل تولید با پایه دیسکی از جنس کروم | روکش دسته ها انتگرال | قابل ارائه با مکانیزم تیلت و یا کلاچی | کورس جک ۱۲ سانتی متری | فوم سرد در قسمت پشتی و کفی صندلی | جنس پایه کنفرانسی فلزی با روکش کروم | چرخ های پلاستیکی با روکش PU

DLE |

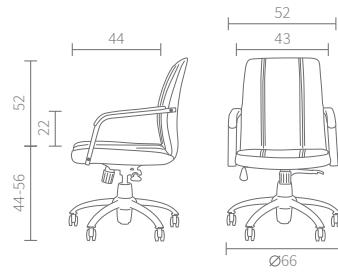

DLP |

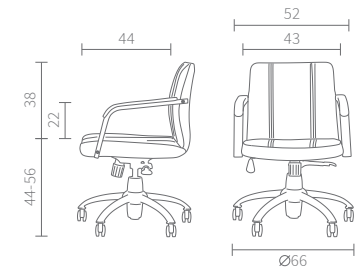

DLC |

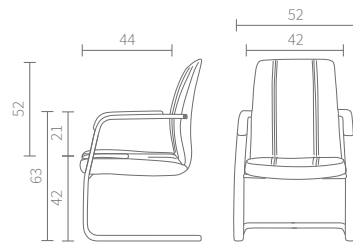

DLL |

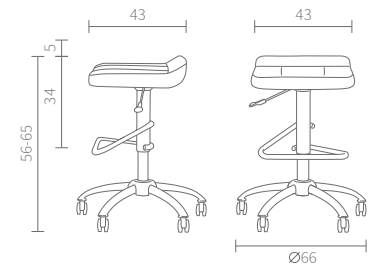

DLB |

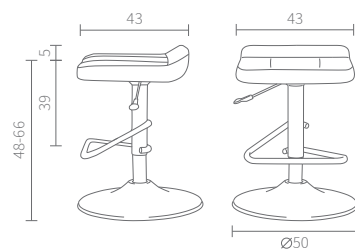

DLH |

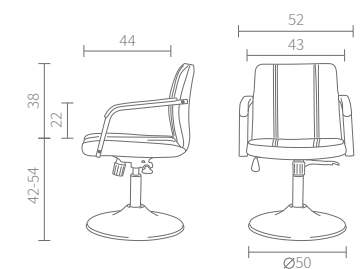

DLW |

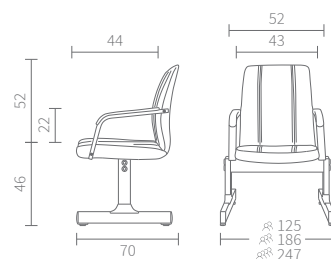

جنس پنج‌پر و دسته فلز با پوشش کروم | روکش دسته‌ها انتگرال | قابل ارائه با مکانیزم سینکرون و یا کلاچی | کورس چک ۸ سانتی‌متری | فوم سرد در قسمت پشتی و کفی صندلی | جنس پایه کنفرانسی فلزی با روکش کروم | جنس دکمه‌های لمسه از پلاستیک فشرده رنگی | چرخ‌های پلاستیکی با روکش PU

LS FAMILY

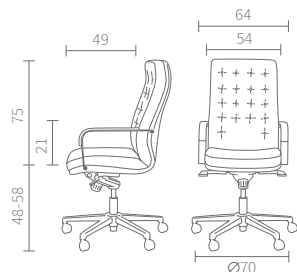

LSM

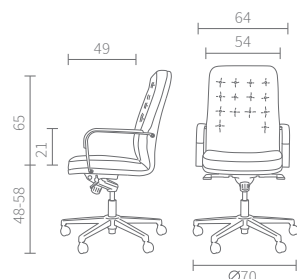

LSD

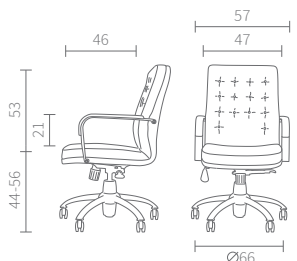

LSE

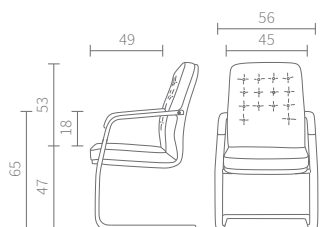

LSC

HCF FAMILY

استراکچر بدنه از جنس پلاستیک فشرده قابل تولید در رنگ‌های مشکی و طوسی و سفید | قابلیت تولید با چهارپایه (چوب راش) پایه دیسکی (فلز با روکش کروم یا رنگ مشکی الکترواستاتیک) و پنج‌پر | چرخ‌های پلاستیکی با روکش PU | قابلیت تولید با پنج‌پر فلزی کروم و رنگ مشکی الکترواستاتیک | کفی از جنس فوم سرد | مکانیزم تک حالت از جنس آلومینیوم | دارای جک ۱۲ سانت

HCB191

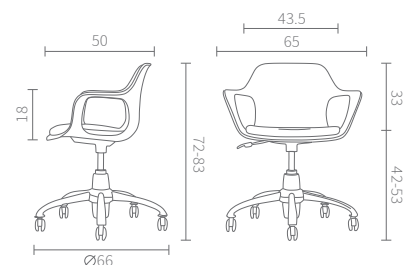

HCH691

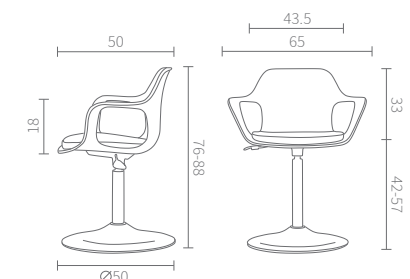

HCK711-12

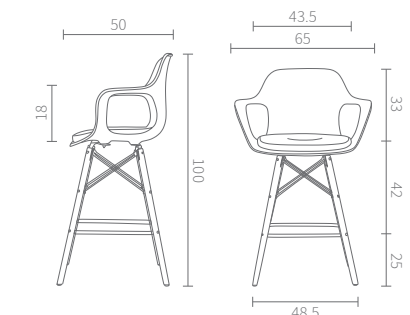

HCK711-11

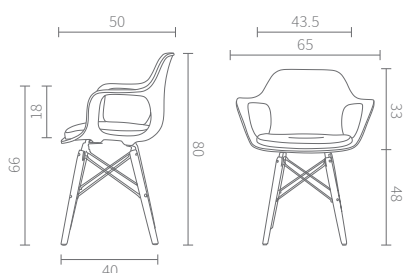

# RBF



## ABB FAMILY

استراکچر بدنه از جنس پلاستیک فشرده قابل تولید در رنگ‌های مشکی و طوسی و سفید | کفی از جنس فوم سرد | چرخ‌های پلاستیکی با روکش PU | جنس پنج پر فلز با پوشش کروم | قابل تولید در حالت‌های چهارپایه (چوب راش)، دیسکی (کروم و مشکی الکترو استاتیک) | کورس جک ۱۲ سانتی‌متری

ABP

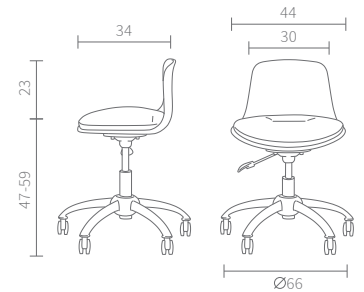

ABB

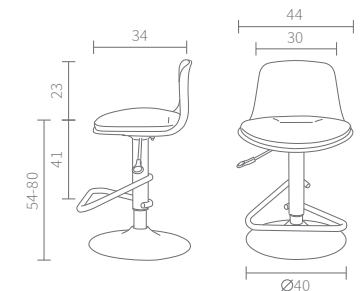

ABK

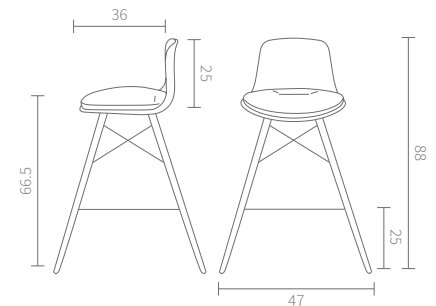

ABK

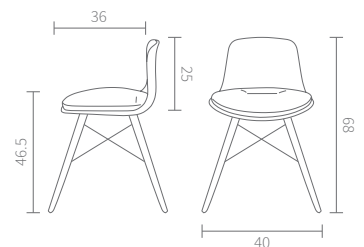

قابل ارائه در مدل های یک نفره و دو نفره | دارای فریم فلزی قابل تولید با روکش رنگی طوسی و مشکی سنباده ای مات | فوم سرد در قسمت پشتی و کفی میل | دارای حجم کم ، مناسب فضاهای اداری | دارای وزن مناسب برای سهولت در جابجایی |

CC FAMILY

CCF711 |

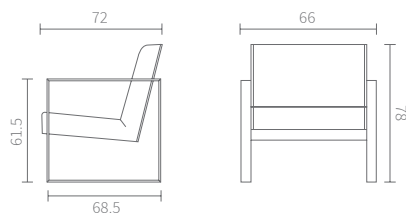

RB FAMILY

قابل ارائه در مدل های یک نفره و دو نفره | دارای فریم فلزی با روکش رنگ مشکی سنباده ای مات | پد روی دسته ها از جنس انتگرال است | فوم سرد در قسمت پشتی و کفی میل | قابل تولید بصورت تک رنگ و همچنین دو رنگ با دو کد روکش متفاوت | دارای حجم کم ، مناسب فضاهای اداری | دارای وزن مناسب برای سهولت در جابجایی |

RBF711 |

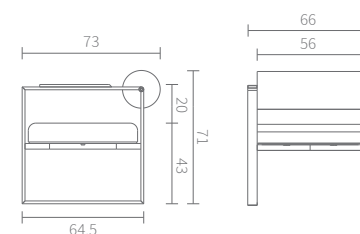

CCF712 |

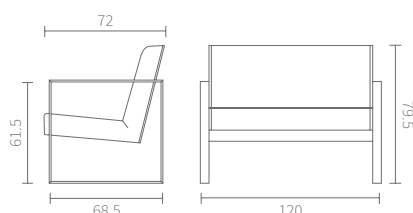

RBF721 |

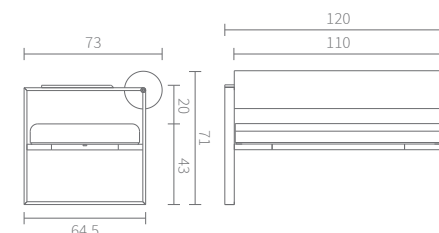

ZA FAMILY

قابل ارائه در مدل های یک نفره و دو نفره | فوم به کار رفته در پشتی و نشیمن این محصول ، فوم سرد بوده ، که مانع از دفرمه شدن پشتی و نشیمن می شود | استراکچر میل از جنس چوب است | دارای حجم کم جهت فضاهای اداری دارای پایه های رگلاژی کروم | دارای وزن مناسب برای سهولت در جابجایی |

ZAF721 |

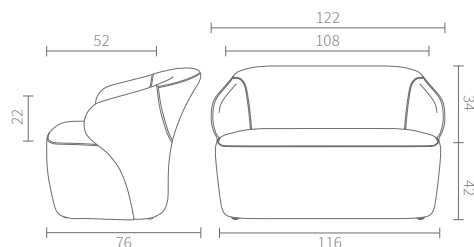

ZAF711 |

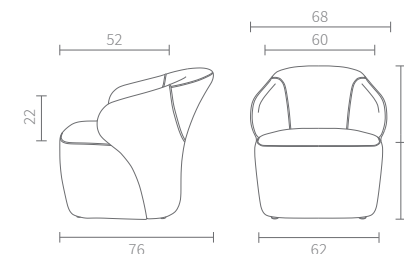

For  
Making The  
Workspace  
More  
Comfortable

KE FAMILY

قابل ارائه در مدل‌های یک نفره و دو نفره | قابل ارائه با دسته و بدون دسته  
| فوم به کار رفته در پشتی و نشیمن این محصول، فوم سرد بوده، که مانع از  
دفرمه شدن پشتی و نشیمن می‌شود | استراکچر مبل از جنس چوب است |  
مدل تک نفره قابل تولید با پایه گردان دیسکی با روکش کروم | دارای حجم کم  
جهت فضاهای اداری | دارای وزن مناسب برای سهولت در جابجایی |

KEF610

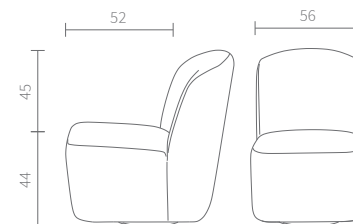

KEF711

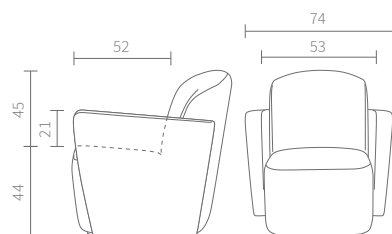

KEF710

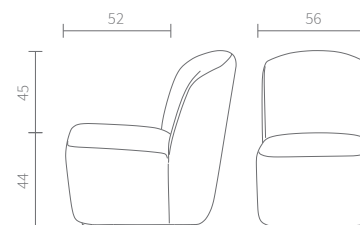

KEF721

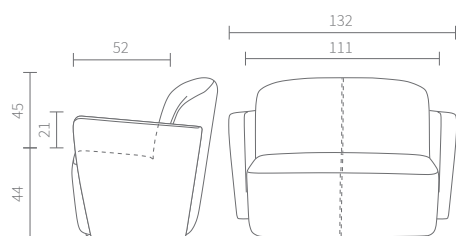

KEF720

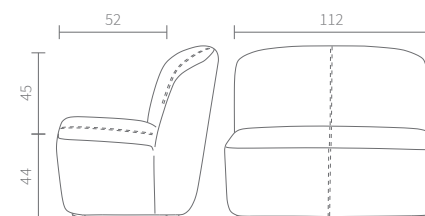

قابل ارائه در مدل‌های یک نفره و دو نفره | استراکچر داخلی از چوب و فوم سرد | دارای قابلیت چیدمان بصورت ترکیبی از فرمت‌های مختلف محصول | قابل تولید بصورت تک‌رنگ و همچنین دو رنگ با دو کد روکش متفاوت | دارای حجم کم، مناسب فضاهای اداری | دارای وزن مناسب برای سهولت در جابجایی |

MCFAMILY

MCF711

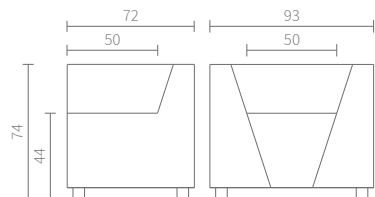

BSFAMILY

مبل تک‌نفره، دارای استراکچر چوبی | فوم سرد در قسمت پشتی و کفی مبل | دارای پایه‌های ریگلاژی کروم | چرم به کار رفته در قسمت پایینی نشیمن جهت نظافت آسان در برابر برخورد کفش در نظر گرفته شده است | دارای حجم کم جهت فضاهای اداری | دارای وزن مناسب برای سهولت در جابجایی |

BSF710

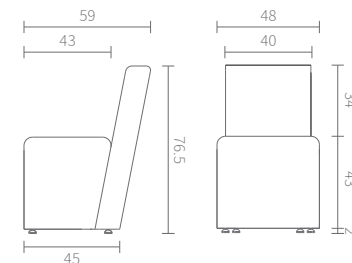

MCF721

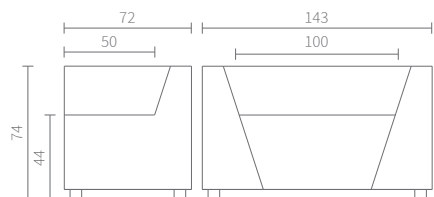

MCFAMILY

MCF716

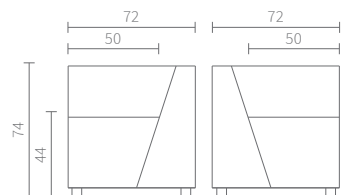

MCF710

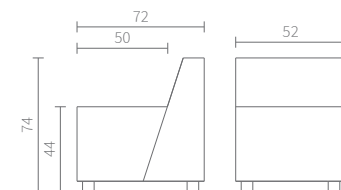

MCF726

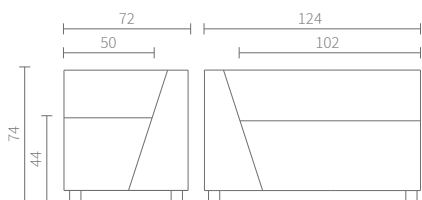

MCF720

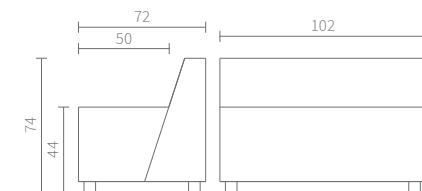

قابل تولید در مدل های کنار مبل و جلو مبل | دارای استراکچر فلزی از جنس آهن با روکش رنگ الکترو استاتیک مشکی | قابل تولید با شیشه سفید و دودی و قابلیت تولید با MDF سوپر مات آنتی فینگر ۱۶ میل | قابل تولید ترکیبی با شیشه و MDF

# NCT

717 Glass

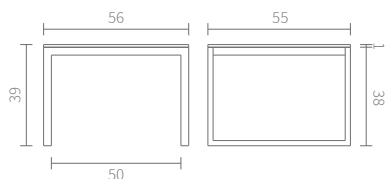

718 Glass

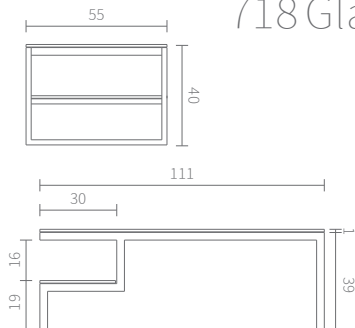

717 MDF

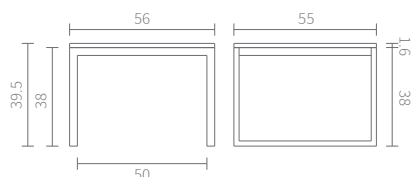

718 MDF

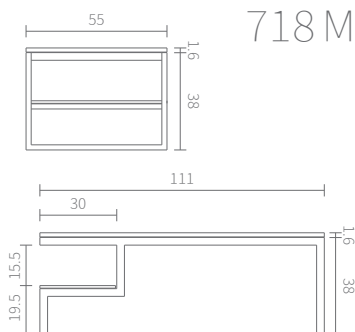

# NCT



دارای وزن مناسب برای سهولت در جابجایی | دارای پایه پلاستیکی ۷ سانتی متری  
قابلیت تولید با انواع پارچه |

# TPN

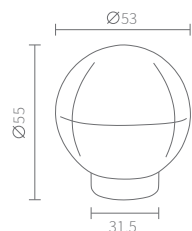

# BNB FAMILY

دارای فوم سرد در قسمت نشیمن | قابل ارائه با پایه سفید و مشکی |  
وجود ضربه گیر در زیر پایه ها جهت جلوگیری از سر خوردن و لقی صندلی |

| BNK

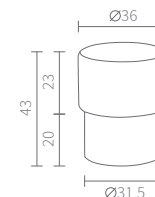

| BNB

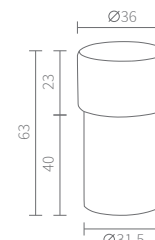

استراکچر چوبی و دارای پایه تعادلی فلزی | استفاده از فوم سرد در قسمت  
نشیمن | دارای پایه تعادلی | استفاده از روکش ویژّه در بخش زیرین پایه،  
جهت جلوگیری از سر خوردن صندلی |

# SUB

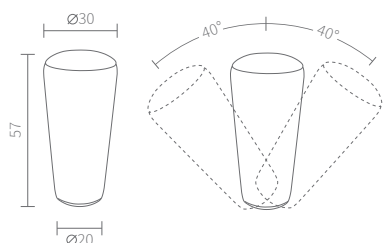

# TNK

دارای دسته چوبی از جنس چوب راش | دارای پایه چوبی از جنس MDF |  
وزن سبک و حجم کم برای استفاده و حمل در تمامی فضاها | قابل  
تولید با پارچه و چرم |

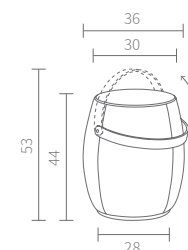



# McQueen

FAMILY

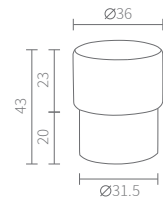

BNK

# Hello Kitty

FAMILY

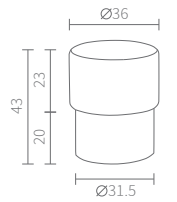

BNK

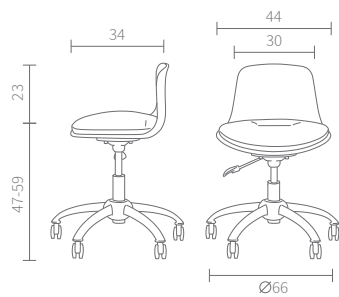

ABP

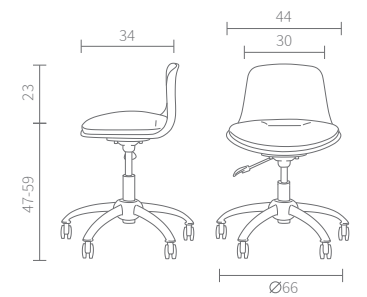

ABP

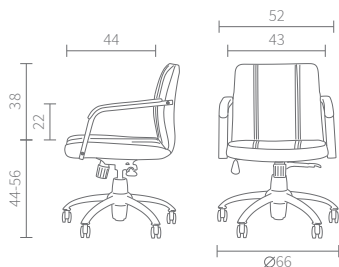

DLP

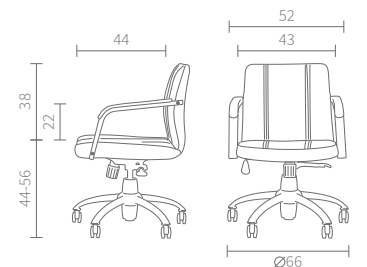

DLP

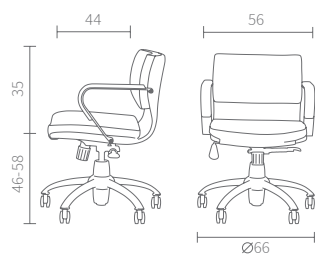

AGP

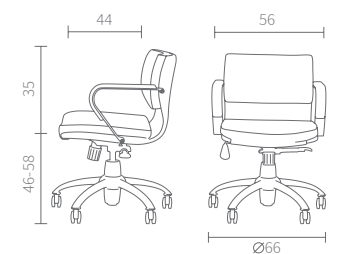

AGP

# Sponge Bob

FAMILY

| BNK

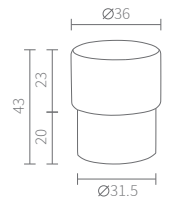

| ABP

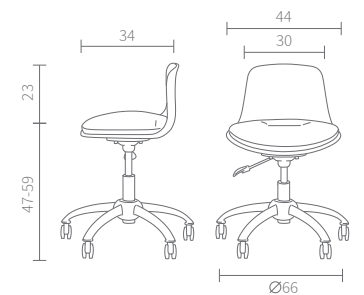

| DLP

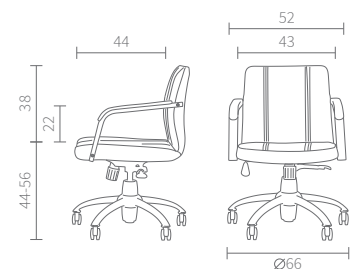

| AGP

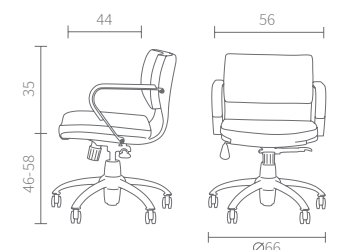

Artman 2025 Collection.

© All rights of pictures & texts are reserved by artman co.  
Every effort has been made to ensure that the information given is correct.  
However, due to continuous product improvement, Artman reserves the right to make changes to products and technical data without prior notice.  
Designed by Kianoush Tanha | 2025

 [artmanfurniture](#)  
 [artmanfurniture](#)  
 [artmanfurniture](#)  
 [artmanfurniture.com](http://artmanfurniture.com)

